

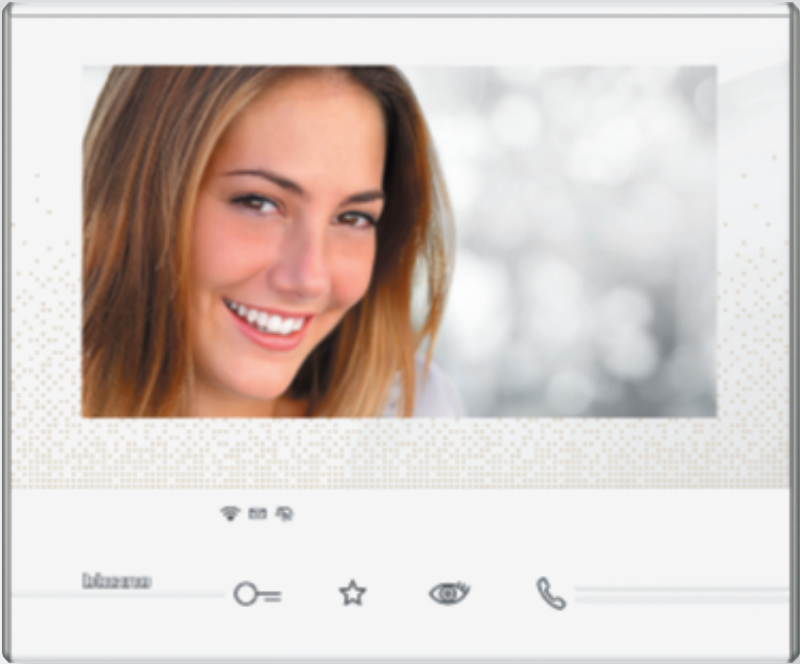

CLASSE 300



LE PORTIER VIDÉO CONNECTÉ



Le nouveau portier vidéo
CLASSE 300X13E connecté allie
design et technologie de pointe.
À l'aide d'une simple connexion Wi-Fi,
votre smartphone devient le second
point de contrôle de l'installation.
Vous pouvez ainsi garder un œil chez
vous, même en votre absence.



Eliot est le nom du programme BTicino dédié aux objets connectés (Internet of things), qui identifie tous les produits ou systèmes qui, grâce à la possibilité de connexion au Cloud, apportent une valeur ajoutée en termes de fonctionnalité, d'informations d'utilisation et d'interactions avec l'environnement.

Sommaire

	4-16		
CLASSE 300X13E	Moderne, connecté, simple		4
	Quelles sont les fonctionnalités du CLASSE 300X13E ?		6
	LES AVANTAGES		10
	App Door Entry - Conçue pour l'utilisateur final		12
	Connecté et configuré en un clin d'œil		14
	Parfait pour remplacer votre ancien interphone ou portier vidéo 2 fils		16
	18-22		
Gamme	CLASSE 300 - Le choix du style		18
CLASSE 300	Une utilisation simple et intuitive au quotidien		22
Caractéristiques générales			
	24-27		
Gamme	Tableau d'aide au choix		24
CLASSE 300	Caractéristiques et fonctions		24
Catalogue	Catalogue		26
	Dimensions et mentions légales		27

CLASSE 300X13E

Les images affichées sur l'écran sont utilisées exclusivement à titre illustratif et promotionnel.



MODERNE
CONNECTÉ
SIMPLE

La simplicité de la technologie 2 fils BTicino, associée à une grande diversité de services et fonctions grâce à la connectivité Wi-Fi.

Le CLASSE 300X13E est le nouveau portier vidéo connecté qui conjugue modernité et innovation grâce à la communication entre un smartphone et un interphone vidéo. La connectivité Wi-Fi intégrée permet de le connecter (*) à votre

smartphone et, grâce à l'App dédiée, vous pourrez gérer les appels vidéo de manière innovante et fonctionnelle.

Caractérisé par un large écran tactile de 7" et un design unique, c'est l'objet idéal pour tous les passionnés de technologie et d'innovation.



Restez toujours connecté à votre maison.

À la simplicité d'installation du CLASSE 300X13E s'ajoute la possibilité de gérer différentes fonctions à partir d'un smartphone. De l'intérieur comme de l'extérieur de la maison, il vous sera possible de gérer les appels, d'ouvrir la porte, d'activer la caméra ou de commander l'éclairage temporisé de votre jardin... Tout cela d'un simple effleurement.

(*) NOTA : vous devez disposer d'un réseau Wi-Fi domestique avec accès à l'Internet.
Voir la section MENTIONS LÉGALES à la page 27.



QUELLES SONT LES FONCTIONNALITÉS DU CLASSE 300 X13E ?

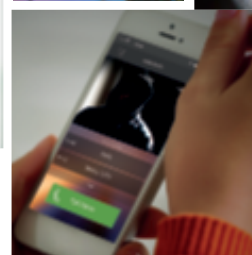
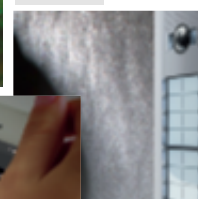
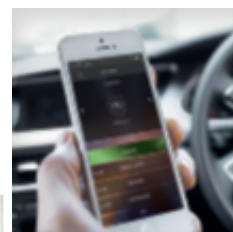

Grâce à l'App
(gratuite) pour
smartphone* sur
systèmes Android
et iOS, il est possible
de commander de
multiples fonctions

(*) Sous peu pour tablette également - vérifier la disponibilité dans les boutiques en ligne

RÉPONDRE AUX APPELS CONFORTABLEMENT ASSIS DANS VOTRE CANAPÉ

Vous n'avez plus besoin de vous déplacer lorsqu'un visiteur sonne à la porte. Vous pouvez répondre aux appels vidéo et ouvrir la porte depuis n'importe quelle pièce de votre maison.

Salut Anna, entre, j'ouvre la porte !



RÉPONDRE AUX APPELS DEPUIS N'IMPORTE QUEL ENDROIT DANS LE MONDE

Lorsque vous n'êtes pas chez vous, lorsque vous êtes en vacances ou au bureau, vous pouvez prendre les appels vidéo où que vous soyez.



« Vous pouvez remettre le colis à mon voisin, s'il vous plaît ? Merci. »

QUELLES SONT LES FONCTIONNALITÉS DU CLASSE 300X13E ?

APPELER DIRECTEMENT CHEZ VOUS

Restez toujours en contact avec les personnes présentes chez vous. Vous pouvez lancer une conversation téléphonique entre votre smartphone et votre interphone vidéo.

Salut Anna,
tu peux vérifier si mon
portefeuille est dans le salon ?



OUVRIR LE PORTAIL MÊME SANS TÉLÉCOMMANDE

Vous rentrez chez vous en voiture et ne trouvez pas la télécommande du portail ? Pas de panique ! Avec votre smartphone vous pouvez commander l'ouverture de la porte.



NOTA : il est possible de commander depuis votre smartphone toutes les serrures reliées à votre installation d'interphonie vidéo 2 fils.

VOIR CE QUI SE PASSE CHEZ VOUS

Gardez un œil chez vous et gagnez en sécurité. Vous pouvez activer les caméras extérieures et intérieures connectées à votre portier vidéo depuis votre smartphone.



NOTA : il est possible de commander depuis votre smartphone toutes les caméras connectées à votre installation d'interphonie vidéo 2 fils.

COMMANDEZ L'ÉCLAIRAGE OU L'ARROSAGE DE VOTRE JARDIN

Même lorsque vous êtes absent de chez vous ou en vacances, vous pouvez tranquillement commander l'arrosage du jardin et l'éclairage directement depuis votre smartphone.

... et même le jardin est arrosé !



NOTA : il est possible de commander depuis votre smartphone tous les actionneurs temporisés connectés à votre installation d'interphonie vidéo 2 fils.

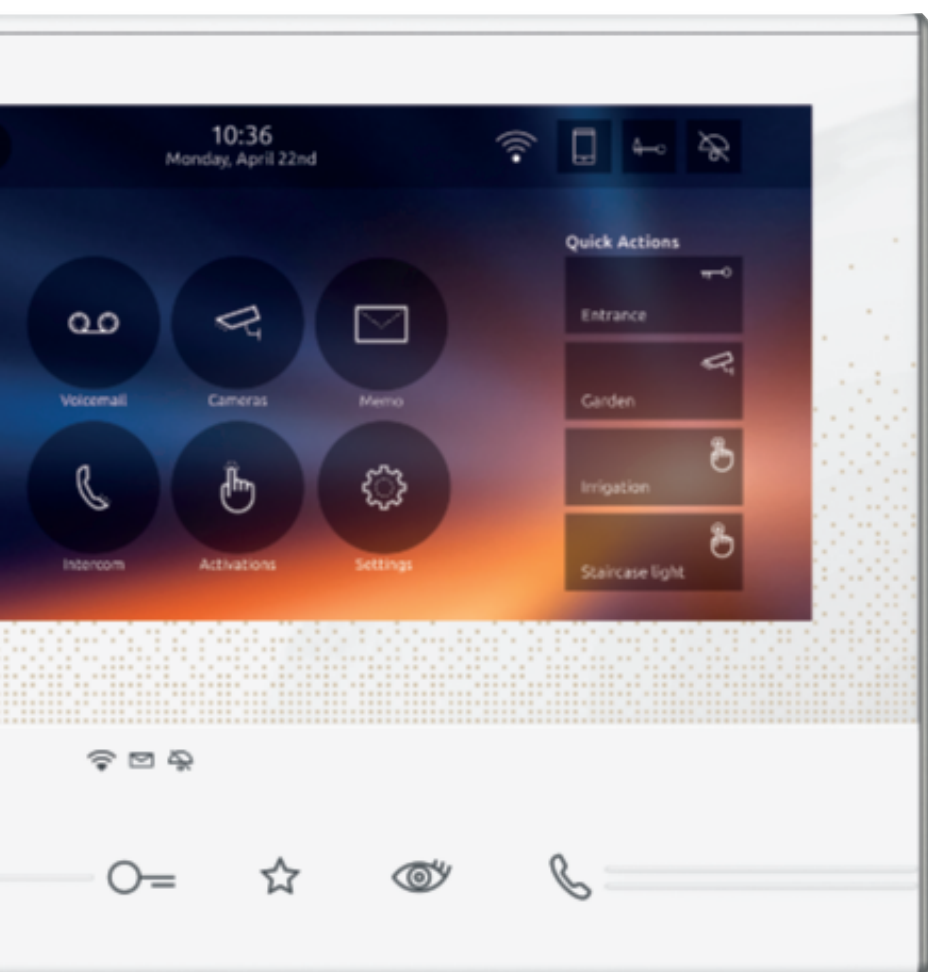

Installation 2 fils standard

Grâce à la connectivité Wi-Fi intégrée, le CLASSE 300X13E ne nécessite pas de tirer de fils et l'installation est identique à celle d'un portier vidéo 2 fils « classique ».



LES AVANTAGES

UNE INSTALLATION TRÈS
SIMPLE, POUR DU NEUF
COMME POUR DE LA
RÉNOVATION

Finies les installations et configurations compliquées d'un réseau Ethernet et vive la simplicité du câblage à 2 fils. Tout reste comme avant grâce à la technologie Wi-Fi intégrée dans votre portier vidéo.



Configuration simple et intuitive

Il n'est pas nécessaire d'avoir des connaissances en informatique pour la configuration. Vous devez uniquement configurer les paramètres classiques du système BUS 2 fils (adresses SCS poste extérieur, poste intérieur, etc.).

Toutes les configurations du réseau Wi-Fi et de l'App sont gérées de manière autonome et intuitive par votre client qui, en cas de besoin, pourra appeler directement le service technique de BTicino.



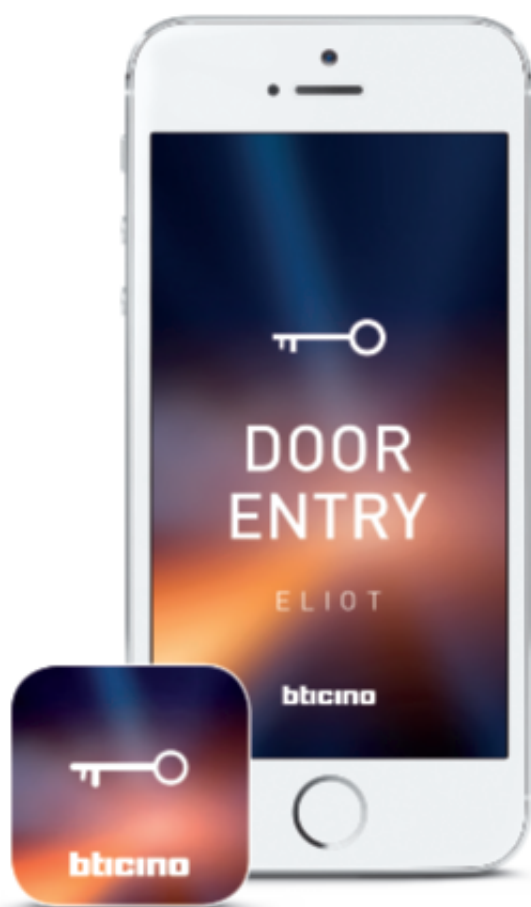

DOOR ENTRY est l'App qui vous permet, via votre smartphone, de gérer localement ou à distance les appels de votre portier vidéo ou, par un simple effleurement, de commander l'ouverture de votre portail, l'activation de vos caméras ainsi que l'éclairage temporisé de votre jardin.

La configuration de l'App ne requiert que quelques étapes et grâce au Cloud BTicino, la connexion à distance est totalement automatisée et gérée avec un niveau de sécurité maximal.

APP

DOOR ENTRY

CONÇUE POUR L'UTILISATEUR FINAL

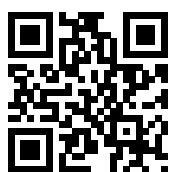

Scannez le QR code avec votre smartphone et téléchargez l'App pour Android.



Scannez le QR code avec votre smartphone et téléchargez l'App pour iOS.

Interface utilisateur conçue à partir des fonctions les plus couramment employées.

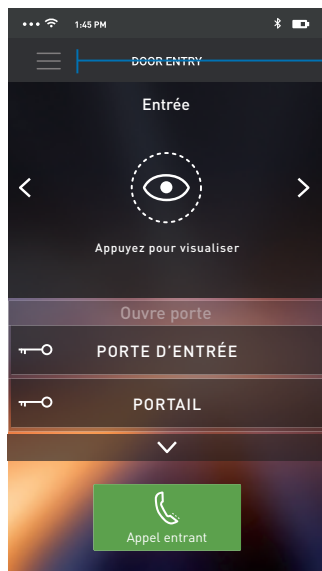

Page d'accueil

Réglages de l'App

Écran d'affichage des caméras

Gestion des gâches électriques

Appel direct au domicile

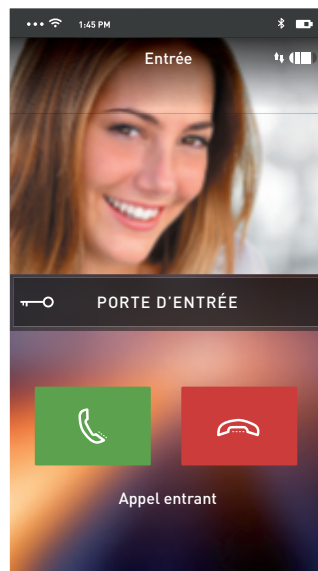

Page appel entrant

Gestion des appels



Sélectionnez la caméra et appuyez pour l'activer

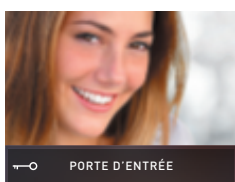

Répondre à l'interphone est aussi simple que de répondre à un appel téléphonique normal

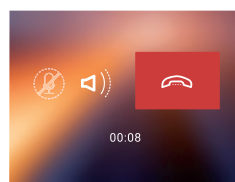
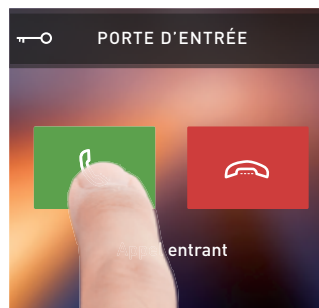

Pour ouvrir la gâche électrique, faites glisser la clé vers la droite - vous éviterez les ouvertures accidentelles

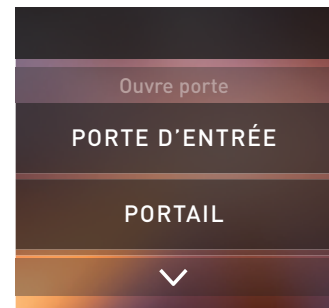

CONNECTÉ ET CONFIGURÉ EN UN CLIN D'ŒIL

Après l'installation de l'App, une procédure guidée permet d'associer votre smartphone au portier vidéo CLASSE 300X13E en 3 étapes simples.



1 Après activation de la connexion Wi-Fi, sélectionnez le réseau auquel vous souhaitez vous connecter



2 Saisissez le mot de passe de votre réseau Wi-Fi



3 Après avoir appuyé sur la touche Configurer, l'App recherchera le portier vidéo CLASSE 300X13E, puis se connectera et se configurera automatiquement

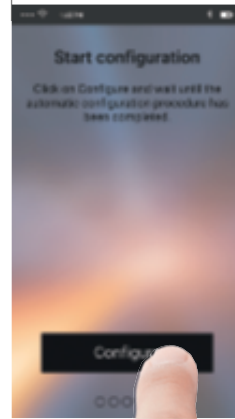

SUR PLACE



La connexion au Cloud dédié automatise totalement la configuration de votre réseau domestique (IL N'EST PAS nécessaire de configurer votre routeur).

Le portier vidéo transmet à l'App toute la configuration de l'installation BUS 2 fils (caméras, gâches électriques, activations, etc.) et se met automatiquement à jour après toute modification.

À DISTANCE

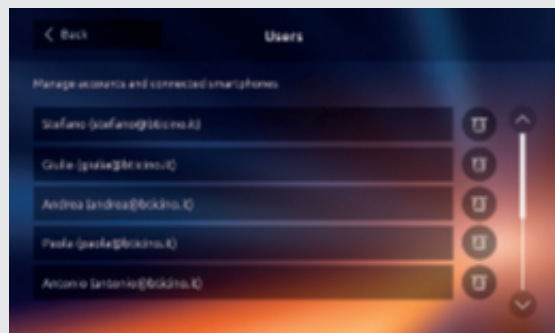
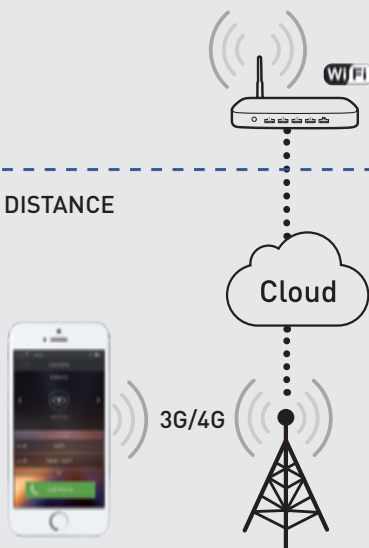

Vous pouvez visualiser en permanence sur votre portier vidéo les dispositifs mobiles auxquels celui-ci est associé et désactiver ou annuler ceux que vous souhaitez, quand vous le souhaitez.

PARFAIT POUR REMPLACER VOTRE ANCIEN INTERPHONE OU PORTIER VIDÉO 2 FILS



L'interphone vidéo Classe 300X13E est la meilleure solution pour remplacer votre interphone.

Dans les installations existantes à **2 fils**, vous pouvez actualiser et remplacer votre ancien interphone (*) ou portier vidéo par le CLASSE 300X13E. Grâce à la connectivité Wi-Fi, pas besoin de tirer de câbles supplémentaires.

Villa ou maison individuelle

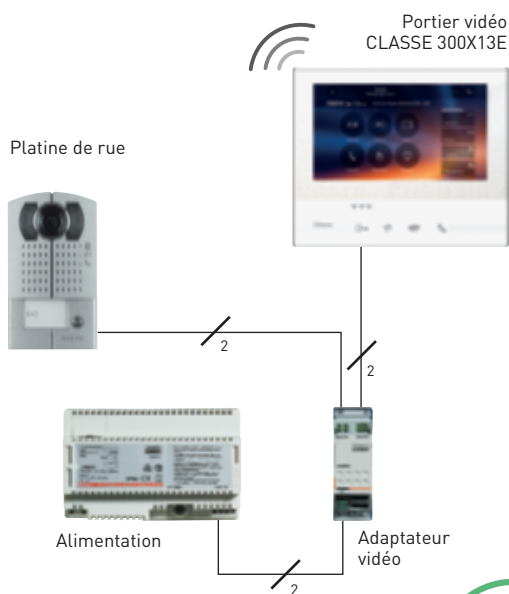

Collectif ou résidentiel

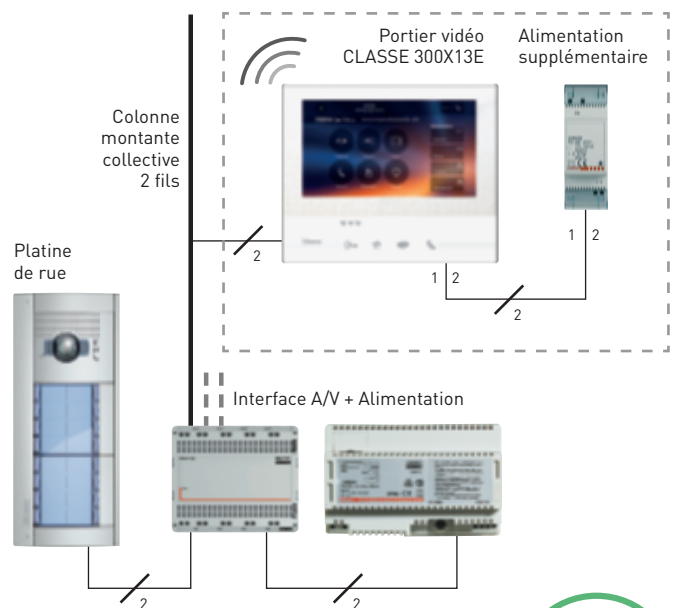

Dans les installations résidentielles (collectives), il faut prévoir l'alimentation supplémentaire du portier vidéo CLASSE 300X13E.

Adapté également aux travaux de rénovation de toute l'installation.

Le CLASSE 300X13E est doté de la technologie BUS 2 fils. Contrairement aux solutions basées sur les systèmes Ethernet/IP, la technologie BUS 2 fils reste la **meilleure solution pour les rénovations** grâce à la possibilité de réutiliser 2 des câbles existants.



(*) Seul l'appel audio sera transféré

Les images affichées sur l'écran sont utilisées exclusivement à titre illustratif et promotionnel.



CLASSE 300

LE CHOIX DU STYLE



Design élégant et technologie moderne

La série CLASSE 300 est la gamme de portiers vidéo mains libres avec grand écran TACTILE 7" extra plat, en finition brillante effet verre.

Le profil incurvé et métallisé, aux angles arrondis, contribue à l'impression de finesse pour un **RENDU ESTHÉTIQUE UNIQUE.**



Les fonctions principales peuvent être activées par simple **EFFLEUREMENT** des touches sensibles. La présence d'un **GUIDE TACTILE** (ligne en relief) permet une meilleure accessibilité jusqu'aux touches.



Le portier CLASSE 300 s'est vu attribuer cette prestigieuse distinction internationale confirmant la capacité de BTicino à conjuguer technologie et design.

CLASSE 300
LE CHOIX DU STYLE



L'esthétique unique et novatrice du portier CLASSE 300X13E est associée à une technologie avancée qui permet une liberté absolue grâce à la connexion Wi-Fi.





Le portier CLASSE 300 est disponible en deux finitions, blanc et magnésium, et offre deux possibilités d'installation : murale ou sur support de table.



Blanc



Magnésium



Installation sur table avec support en accessoire : référence 344632



Les touches sensibles TOUCH SENSITIVE pour la commande des principales fonctions du portier vidéo sont dotées d'un guide tactile permettant de les identifier facilement, pour une meilleure accessibilité.

UNE UTILISATION SIMPLE ET INTUITIVE AU QUOTIDIEN



Ouverture de porte



Activation des caméras



Favoris à programmer librement



Communication « mains libres »

Accès intuitif à toutes les fonctions



Autoriser l'accès
à qui vous voulez



Répondre aux appels
de vos visiteurs



Régler les paramètres de l'écran
Choisissez entre les différents fonds d'écran et les sonneries



Garder un œil sur tout
Regarder l'image du poste extérieur ou d'une autre caméra connectée à l'installation



Utiliser CLASSE 300 pour l'interphonie
Communication entre plusieurs pièces de votre habitation ou dans un complexe résidentiel



Ouvrir la porte automatiquement
avec CLASSE 300 en cas d'appel (vous pouvez activer ou désactiver cette fonction quand vous le souhaitez)



Si vous voulez rester au calme, vous pouvez **désactiver** le CLASSE 300 et le réactiver quand vous le souhaitez



Activer les autres fonctions de votre installation telles que l'éclairage des escaliers ou les serrures d'autres grilles



Laisser un message
avec la fonction MESSAGES



Activer la fonction mémoire (uniquement sur CLASSE 300X13E) pour enregistrer une **vidéo** du visiteur qui voulait vous voir. Si vous vous absentez, **vous pouvez laisser un message** à vos visiteurs.



CLASSE 300

Caractéristiques et fonctions

Classe 300X13E



344642

Classe 300X13E



344643

Classe 300V13E



344612

Classe 300V13E



344613

VIDÉO COULEURS ÉCRAN TACTILE 7"	•	•	•	•
MAINS LIBRES	•	•	•	•
BOUCLE INDUCTIVE ⁽¹⁾	•	•	•	•
FINITION	Blanc	Magnésium	Blanc	Magnésium
INSTALLATION	Murale / support de table	Murale / support de table	Murale / support de table	Murale / support de table
OUVERTURE DE PORTE	•	•	•	•
COMMANDE ÉCLAIRAGE ESCALIERS	•	•	•	•
ACTIVATION POSTE EXTÉRIEUR / CAMÉRAS	•	•	•	•
INTERCOM ⁽²⁾	•	•	•	•
FONCTION MÉMOIRE	•	•		
FONCTION MESSAGES	•	•	•	•
FONCTION STUDIO PROFESSIONNEL	•	•	•	•
CONNEXION WI-FI	•	•		
DISPONIBLE EN KIT ⁽³⁾	•			

1) Utilisation par des personnes porteuses d'appareils auditifs dotés d'un sélecteur T

2) Communication audio de 3 minutes max. entre portiers vidéo dans le même appartement/différents appartements

3) À partir du deuxième semestre 2016

Vue de face

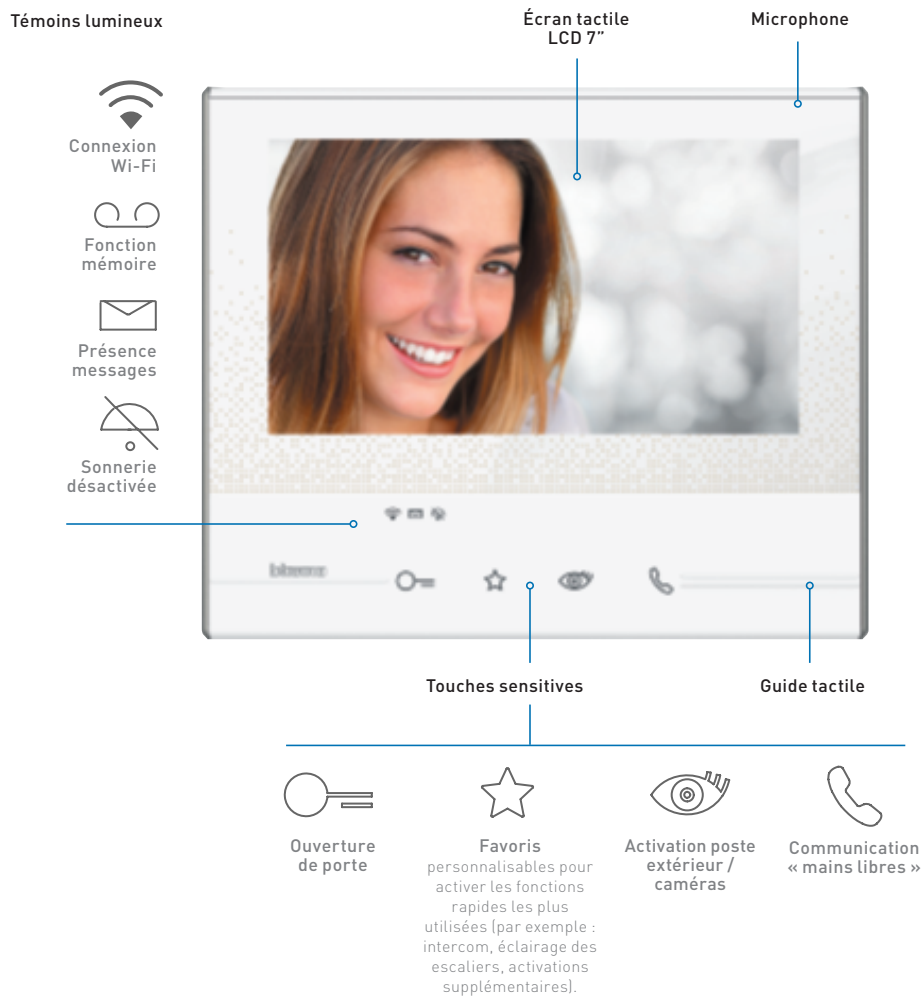

Panneau arrière

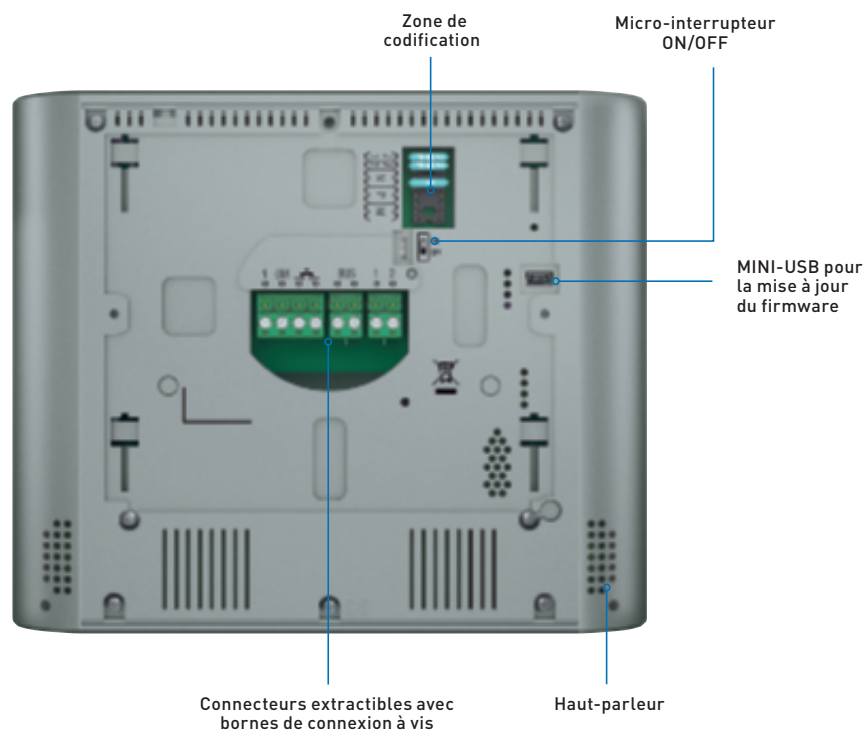

CLASSE 300

Catalogue

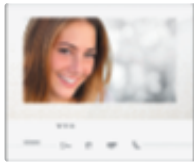

344642



344643

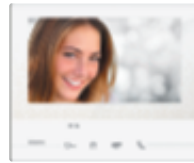

344612



344613

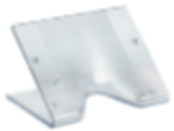

344632



336803



346020

Référence **PORTIER VIDÉO CONNECTÉ « MAINS LIBRES »
CLASSE 300X13E**

	<p>Poste intérieur vidéo connecté mains libres pour installation en saillie sur BUS 2 fils :</p> <ul style="list-style-type: none"> - transfert d'appel sur téléphone, smartphone ou tablette - écran 7" tactile extra plat - menu d'utilisation adapté à l'écran tactile - boucle inductive permettant l'amplification audio par les prothèses auditives en position T - fonction mémoire vidéo - 4 boutons sensitifs pour fonctions standards : activation de la conversation, ouverture de porte, commande de l'éclairage palier, activation de la platine de rue - présence d'une ligne en relief servant de guide pour accéder aux boutons "décroché/raccroché" et "ouverture de porte" pour une meilleure accessibilité - LED de signalisation : en conversation, ouverture de porte, coupure sonnerie - appel porte palière - réglages des volumes (sonnerie, écoute) <p>Alimentation par BUS/SCS : 18-27 Vcc Dimensions (h x l x p) : 162 x 194 x 25 mm Installation possible sur table avec support réf. 344632</p>
344642 964 752 209	○ Blanc
344643 964 752 289	● Magnésium

Référence **PORTIER VIDÉO « MAINS LIBRES » CLASSE 300V13E**

	<p>Poste intérieur vidéo mains libres pour installation en saillie sur BUS 2 fils :</p> <ul style="list-style-type: none"> - écran 7" tactile extra plat - menu d'utilisation adapté à l'écran tactile - boucle inductive permettant l'amplification audio par les prothèses auditives en position T - 4 boutons sensitifs pour fonctions standards : activation de la conversation, ouverture de porte, commande de l'éclairage palier, activation de la platine de rue - présence d'une ligne en relief servant de guide pour accéder aux boutons "décroché/raccroché" et "ouverture de porte" pour une meilleure accessibilité - LED de signalisation : en conversation, ouverture de porte, coupure sonnerie - appel porte palière - réglages des volumes (sonnerie, écoute) <p>Alimentation par BUS/SCS : 18-27 Vcc Dimensions (h x l x p) : 162 x 194 x 25 mm Installation possible sur table avec support réf. 344632</p>
344612 964 752 009	○ Blanc
344613 964 752 089	● Magnésium
Référence	ACCESSOIRE SUPPORT DE TABLE ET CÂBLE
344632 964 998 099	Support de table pour l'installation des portiers vidéo classe 300.
336803 964 910 090	Câble 8 fils avec connecteur pour branchement sur support de table.
Référence	ALIMENTATION SUPPLÉMENTAIRE 2 MODULES DIN
346020 964 930 490	Alimentation supplémentaire 2 modules DIN pour alimenter localement les portiers vidéo classe 300X13E dans des installations résidentielles.

CLASSE 300

Dimensions

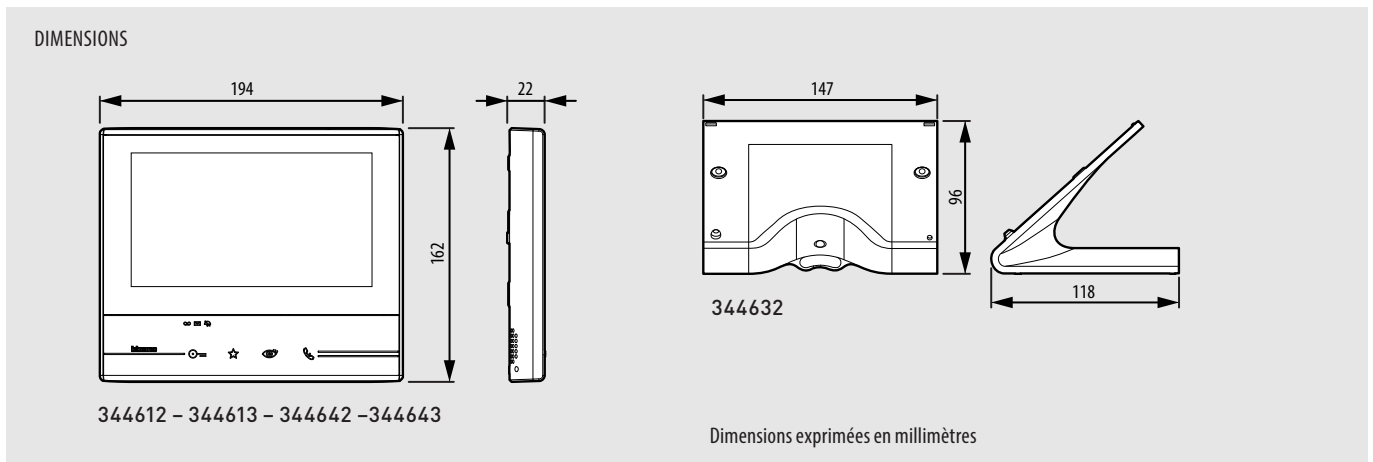

CLASSE 300

Également disponible en KIT



Kit « mains libres » avec mémoire d'appel, rappel automatique sur smartphone, caméra grand-angle et badges d'ouverture de porte

Kit pour maison individuelle composé d'une platine LINEA 3000 avec caméra grand-angle, lecteur de proximité et portier vidéo CLASSE 300X13E finition blanc avec fonction mémoire d'appel et rappel automatique sur smartphone. Possibilité d'extension à 2 appels avec un poste intérieur supplémentaire. La platine est déjà conçue pour 1 ou 2 appels.

(*) Septembre 2016.

CLASSE 300X13E

Mentions légales

Pour l'utilisation du rappel automatique sur smartphone, le client doit être doté d'équipements techniques appropriés lui permettant d'accéder au réseau Internet en vertu d'un accord passé entre le client et un FAI (fournisseur d'accès à Internet) dont BTicino n'est en aucun cas responsable. Pour utiliser certains services que BTicino fournit comme fonctions supplémentaires à celles de base du portier vidéo CLASSE 300X13E, le client doit installer l'application Door Entry sur son smartphone. Les services proposés avec l'application prévoient la possibilité d'interagir avec la CLASSE 300X13E à distance et sur le web.

Dans ces cas, l'intégration et le bon fonctionnement entre la CLASSE 300X13E et l'application peuvent dépendre :

- a) de la qualité du signal Wi-Fi
- b) du type de contrat d'accès au réseau Internet de l'habitation
- c) du type de contrat de données sur le smartphone.

Dans le cas où l'un de ces 3 aspects n'est pas conforme avec les exigences requises pour le bon fonctionnement du produit, BTicino décline toute responsabilité en cas de dysfonctionnement. Le produit prend en charge un système streaming VoIP et, par conséquent, il convient de vérifier que le contrat (réseau données) sur le smartphone ne le bloque pas. En outre, le service fourni par BTicino (utilisation à distance via l'application) comprend l'utilisation de données. Le coût lié à la consommation dépend du type de contrat que le client a conclu avec un FAI (fournisseur d'accès à Internet) et reste à sa charge.

LEGRAND (SUISSE) SA
Industriestrasse 3
CH-5242 Birr
Téléphone +41 (0)56 464 67 67
Téléfax +41 (0)56 464 67 60
info@legrand.ch

www.legrand.ch
www.interphones.ch



Accédez à l'e-catalogue